

La nouvelle édition de la NF C 15-100 est entrée en vigueur le 5 décembre 2002.



Elle s'appliquera à toutes les installations des bâtiments dont la demande de permis de construire sera déposée à partir du 1er juin 2003.

La NF C 15-100 est le référentiel qui permet d'assurer la **sécurité, le bon fonctionnement des installations électriques basses tension et les besoins normaux des usagers.**

Cette nouvelle version s'inscrit dans la continuité des précédentes en prenant compte :

- les besoins actuels des exploitants et usagers
- l'évolution des pratiques et de la mise en œuvre des matériels
- l'évolution des matériels.

Les principales évolutions sont les suivantes :

- dispositif différentiel à courant résiduel de type A obligatoire pour les matériels susceptibles de générer des courants à composante continue
- mise en œuvre de parafoudre dans certain cas (voir page D.32)
- prise en compte dans le dimensionnement du conducteur neutre des courants harmoniques
- contrôleur permanent d'isolement pour la surveillance des matériels hors tension

- introduction du coefficient 3 entre la sensibilité de deux DDR placés en série pour assurer une sélectivité totale (voir Pxxx)
- évolution des volumes des salles d'eau
- pour les établissements agricoles : protection 30 mA généralisée à tous les socles de prise de courant
- pour les parcs de caravanes : 4 socles de prises de courant par coffret, protégés individuellement par un disjoncteur différentiel de sensibilité 30 mA.
- sectionnement du fil pilote obligatoire pour les installations de chauffage électrique.







**Habitat :**

Pour l'habitat, cette nouvelle version prévoit également les dispositions suivantes :

**Protection des circuits et choix des sections - Equipement minimum obligatoire.**

Une installation doit pouvoir présenter un nombre suffisant de points d'utilisation pour assurer les besoins normaux des usagers à savoir au minimum ceux indiqués dans le tableau ci-dessous.

Les sections des conducteurs de circuits doivent être déterminées en fonction des puissances installées avec les valeurs minimales indiquées dans le tableau ci-dessous, et protégées par un dispositif de protection dont le courant assigné est égal à la valeur indiquée dans ce même tableau.

nature du circuit	Section mini des conducteurs en cuivre en mm <sup>2</sup>	Courant assigné maxi In en A	disjoncteur	fusible	Equipement - Conditions d'installation
 Prise de courant 16 A	2,5 1,5	20 16		16 <b>interdit</b>	- 8 socles maxi par circuit - 5 socles maxi par circuit.
Prise de courant 10/16 A					Le nombre minimal de socle de prises de courant 16 A doit être : - 3 par chambre - 1 par tranche de 4 m <sup>2</sup> avec un minimum de 5 dans le séjour - 6 non spécialisés dans la cuisine dont 4 à répartir au-dessus des plans de travail. Ces socles ne sont pas installés au-dessus du bac de l'évier ou des plaques de cuisson. - 1 au moins dans les autres locaux > 4 m <sup>2</sup> et les circulations, à l'exception des WC et annexes non attenantes (abris de jardin, garage...)
 Prise de courant commandée	1,5	16	10		- 1 interr. de cde pour 2 prises maxi (situées dans la même pièce) - 1 télérupteur, contacteur ou autre dispositif similaire peut commander plus de deux socles
 Prise de courant spécialisée 16 A ou circuits spécialisés	2,5	20	16		- 3 circuits(1) au moins destinés à alimenter des appareils du type lave-linge, lave-vaisselle, four, congélateur, sèche-linge - 1circuit doit être prévu pour chaque gros appareil électroménager supplémentaire.
 VMC, circuit d'asservissement tarifaire, fil pilote, gestionnaire d'énergie	1,5	2	<b>interdit</b>		La protection associée à la VMC peut être augmentée jusqu'à 16 A (cas particuliers) Le circuit VMC doit comporter un dispositif d'arrêt. Le disjoncteur dédié assure cette fonction.
 Plaque de cuisson ou cuisinière	6 mono ou 2,5 tri	32 20	32 16		- 1 circuit spécialisé doit être prévu (boîte de connexion ou socle de prise de courant)
 Four indépendant	2,5	20	16		- circuit spécialisé (boîte de connexion ou socle de prise de courant)

suite page suivante

(1) 2 circuits pour les logements < 35 m<sup>2</sup>

Maison individuelle 130 m<sup>2</sup> : Installation conforme à la norme NF C 15-100

La gestion du chauffage n'est pas traitée.

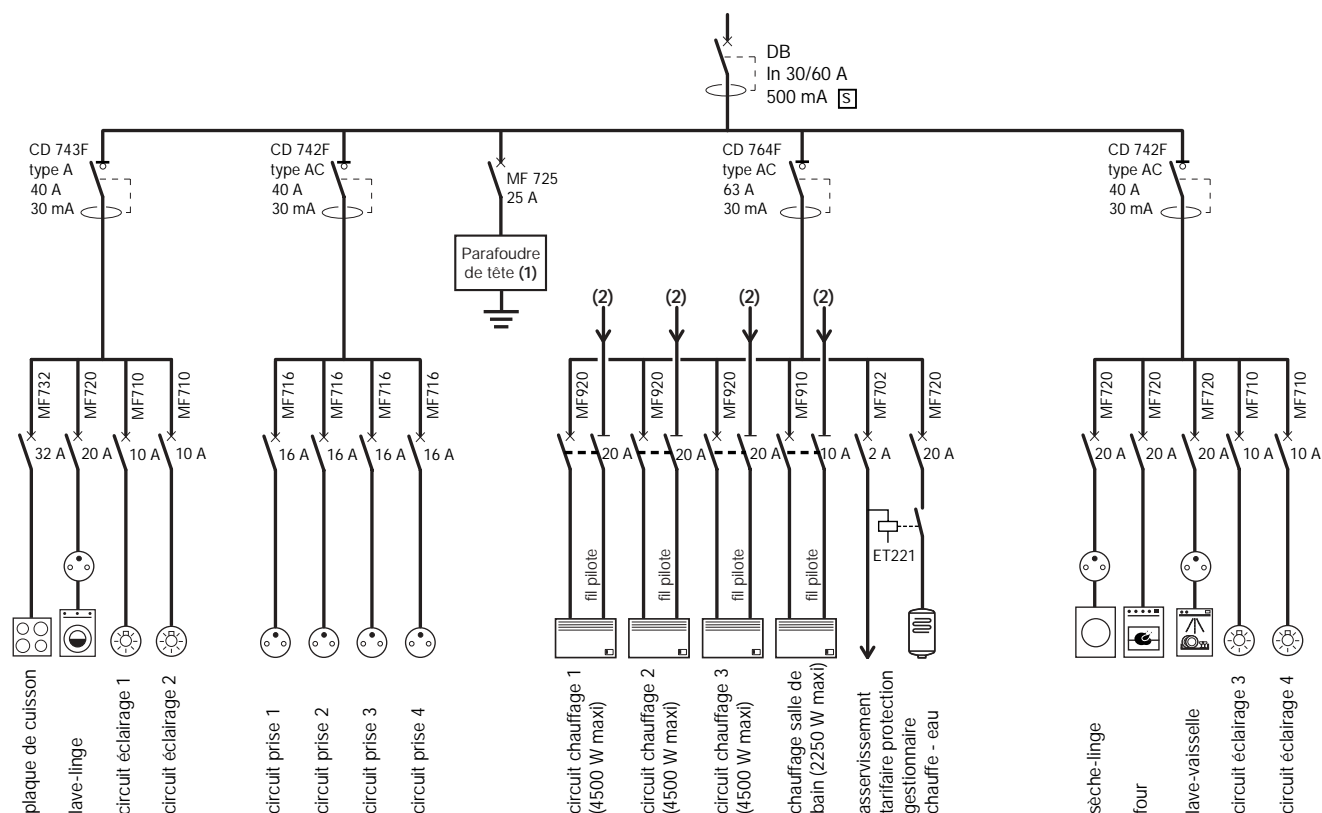

(1) obligatoire dans certains cas (voir page D.32). Lorsqu'un parafoudre est mis en œuvre sur la partie puissance, il est recommandé d'en installer un sur le réseau de communication.

(2) depuis le gestionnaire.

Afin d'équilibrer la charge, les circuits sont judicieusement répartis en aval des DDR. Pour préserver l'utilisation d'au moins un circuit dans une même pièce, **il est recommandé** de protéger les circuits des prises de courant et d'éclairage de cette pièce par des DDR différents.

Lorsque l'emplacement d'un congélateur est défini, il convient de prévoir un circuit spécialisé soit protégé par un DDR 30 mA, de préférence à immunité renforcée spécifique à ce circuit (type HI) (3), soit alimenté par un transformateur de séparation, afin de pallier les conséquences sanitaires sur les aliments, consécutives à des coupures indésirables.

La protection différentielle des circuits extérieurs alimentant des installations et des matériels non fixés au bâtiment doit être distincte de celles des circuits intérieurs.

**(3) Type HI (Haute Immunité) :**

Les produits à "immunité renforcée" réduisent les cas de déclenchements intempestifs lorsqu'ils protègent les équipements générant des perturbations (micro-informatique, congélateur...). Dans le cas du congélateur ou de l'informatique, cette protection HI est recommandée.

**Dispositions supplémentaires**

- Conducteur de protection : il est obligatoire sur tous les circuits
- Tout circuit terminal doit à son origine disposer d'un dispositif de sectionnement sur tous les conducteurs actifs, y compris le conducteur neutre. (Les disjoncteurs et coupe circuit portant la marque NF ou NF USE remplissent la fonction de sectionnement).
- Toutes les prises de courant  $\geq 16$  A doivent être d'un type à obturation.
- Des circuits spécialisés doivent également être mis en œuvre pour chacune des applications suivantes lorsqu'elles sont prévues : les circuits extérieurs, piscine, chaudière, pompe à chaleur, climatisation, appareil chauffage salle de bain, fontions d'automatismes domestiques etc...
- Chaque point d'éclairage équipé d'un socle DCL doit être pourvu :
  - soit d'une douille DCL munie d'une fiche récupérable 2P+T pour la connexion ultérieure d'un luminaire, exemple **point de centre Tehalit** voir page T.07)
  - soit d'un luminaire équipé d'une fiche DCL.
- Si le disjoncteur de branchement est différentiel, il doit obligatoirement être de type S (sélectif) et sa sensibilité est au plus égale à 500 mA conformément aux règles de la NF C 14-100. Ceci permet d'assurer une sélectivité différentielle totale avec les interrupteurs différentiels 30 mA placés en aval.
- La résistance de la prise de terre à laquelle sont reliées les masses de l'installation doit être  $\leq 100 \Omega$ .
- Dans le cas où l'installation est protégée par un parafoudre, il est recommandé d'installer un parafoudre sur les circuits de communication.

- Tableau de commande, de contrôle, de protection et de répartition : les organes de manœuvres des appareils doivent être situés entre 1 m et 1,80 m au-dessus du sol fini (limitation à 1,30 m dans les locaux pour handicapés ou personnes âgées)
- Le disjoncteur de branchement prévu à l'origine de l'installation pour assurer la fonction de coupure d'urgence s'il est situé à l'intérieur du local d'habitation. S'il est situé dans un garage ou local annexe, il doit exister un accès direct entre ce local et le logement. Dans le cas contraire, **un autre dispositif à action direct** assurant cette fonction doit être placé à l'intérieur du logement.
- Les tableaux de répartition principal et divisionnaire doivent présenter une réserve minimale de 20%.
- Chaque circuit doit être repéré au tableau : local desservi et fonction.
- **Pour toute installation, un schéma, diagramme ou tableau est à remettre à l'utilisateur.** Les indications que doivent comporter ces documents sont :
  - nature et type des dispositifs de protection et de commande
  - courant de réglage et sensibilité des dispositifs de protection et de commande
  - puissance prévisionnelle
  - nature des canalisations pour circuits extérieurs
  - nombre et section des conducteurs
  - application (éclairage, prises, etc.)
  - local desservi (chambre 1, cuisine, etc.).

**Logement 83 m<sup>2</sup> : Installation conforme à la norme NF C 15-100**  
La gestion du chauffage n'est pas traitée.

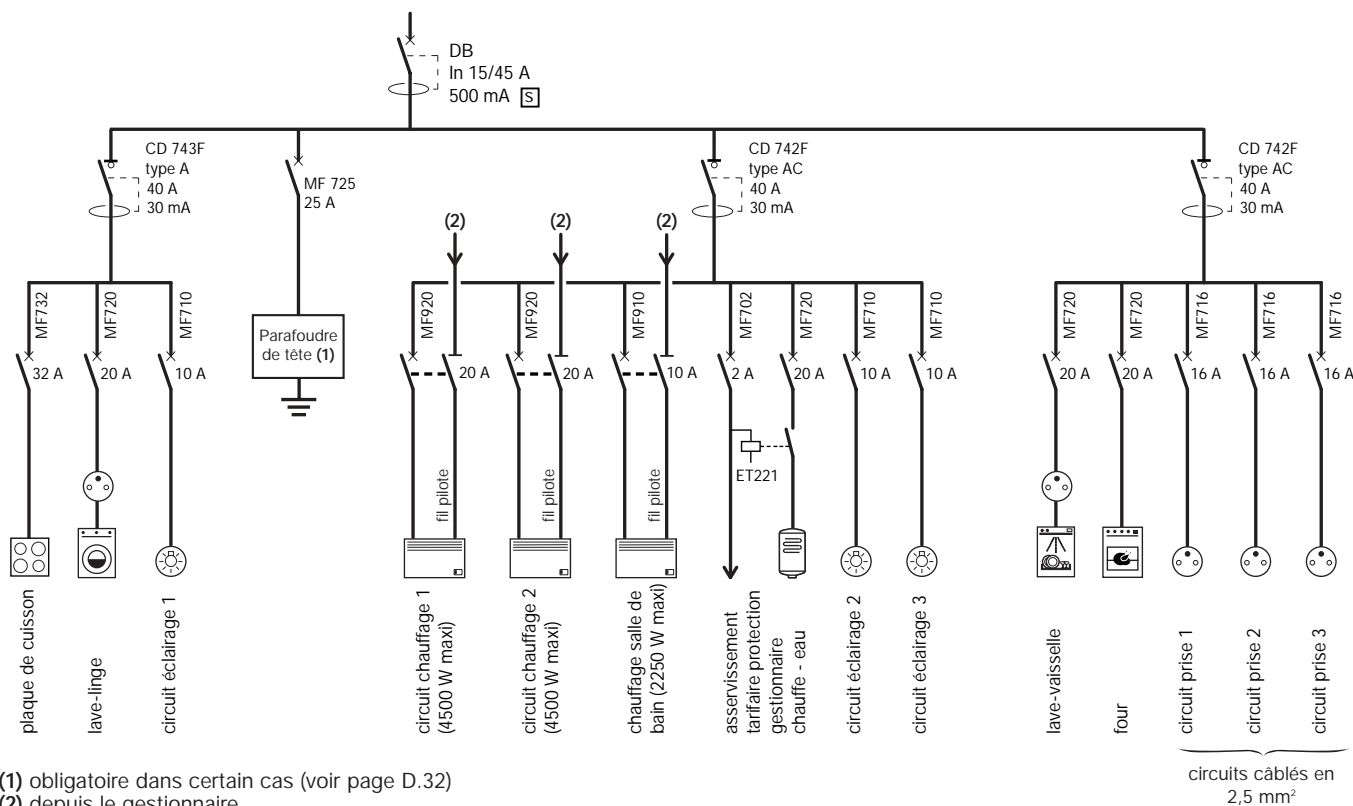

(1) obligatoire dans certain cas (voir page D.32)  
(2) depuis le gestionnaire

**La Gaine Technique Logement (GTL)**

La Gaine Technique Logement est exigée dans tous les logements neufs individuels et collectifs (il est admis qu'elle ne soit pas prévue pour les foyers logements).  
 En rénovation, elle est exigée dans le cas d'une réhabilitation totale avec redistribution des cloisons.

La GTL regroupe en un seul emplacement toutes les arrivées des réseaux de puissance et de communication. Elle doit permettre des extensions de l'installation électrique aussi aisées que possible et faciliter les interventions en toute sécurité.  
 Elle est exclusivement réservée aux matériels électriques et électroniques de l'installation et à leurs adductions.

**Emplacement :**

Elle est située :  
 - soit à l'intérieur du logement, de préférence à proximité d'une entrée (principale ou de service)  
 - soit dans un garage ou local annexe

**Composition :**

Elle doit contenir :

- le panneau de contrôle, s'il est placé à l'intérieur du logement
- le tableau de répartition principal
- le tableau de communication
- deux socles de prise de courant 16 A 250 V 2P + T, protégés par un circuit dédié, pour alimenter des appareils de communication placés dans la GTL (équipements de communication numériques etc.)
- les autres applications de communication (TV, satellite, interactivité, etc).
- et éventuellement :  
 - un équipement multiservices à l'habitat (domotique) ;  
 - une protection anti-intrusion.

**Réalisation :**

Elle peut être réalisée avec des matériaux standards autorisés dans l'habitat (bois, PVC, maçonnerie), coffrets, goulottes ou à l'aide d'ensemble préfabriqué.

La GTL peut être :

encastrée

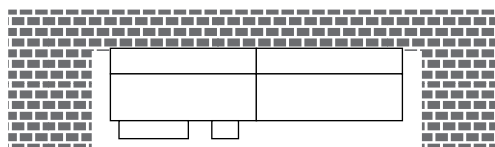

semi-encastrée

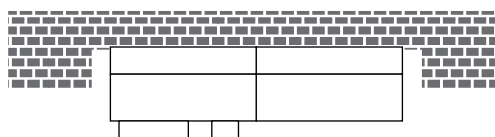

en saillie

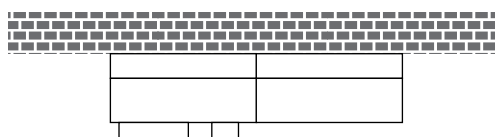

Dans le cas d'une installation saillie, la matérialisation de la GTL peut se limiter à un système constitué par un ensemble goulotte(s) plus coffret(s)

La (les) goulotte(s) doit être facilement accessible du sol au plafond, pour le passage des canalisations et adduction avec une section minimale de 150 cm<sup>2</sup> et une dimension minimale de 6 cm.

**Dimensions de la Gaine Technique Logement**

La Gaine Technique Logement est une zone réservée de dimensions minimales suivantes :

pour un logement ≤ 35 m<sup>2</sup>

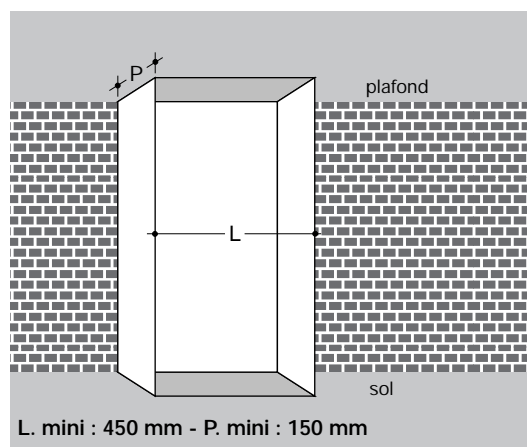

pour un logement > 35 m<sup>2</sup>

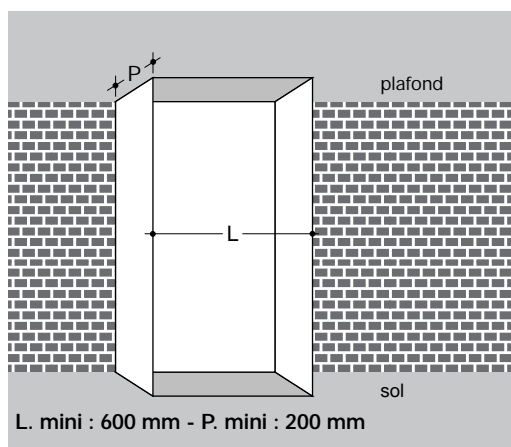

La gaine technique doit être disponible du sol au plafond

**Equipement de chauffage électrique**

Dans le cas de chauffage électrique avec fil pilote, l'ensemble des circuits de chauffage (y compris le fil pilote) est placé en aval d'un même DDR et le sectionnement du fil pilote doit être prévu.

Le sectionnement du fil pilote est réalisé à l'origine des circuits de chauffage associés à la protection.

Cependant il est admis de prévoir un sectionnement :

- général associé à un interrupteur général chauffage
- indépendant
- par le disjoncteur 2 A dédié au gestionnaire.

Pour les trois dernières possibilités de sectionnement, il faut apposer dans le tableau de répartition et dans la boîte de connexion de l'équipement de chauffage ce marquage :

**Exemple d'application : sectionnement à l'origine des circuits**

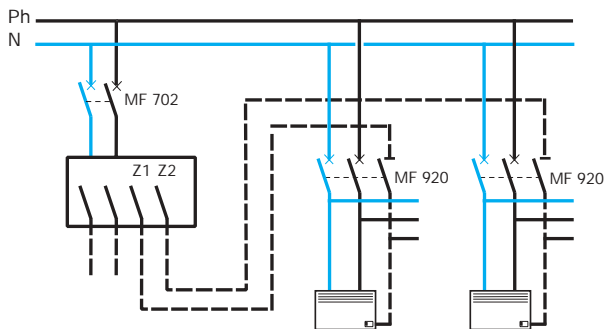

**Protection des personnes – Salle de bain**

La salle de bain est divisée en 4 volumes (0, 1, 2, 3). Les figures ci-dessous montrent les appareils pouvant être installés et leurs caractéristiques, ainsi que les dispositifs de protection ou le type d'alimentation correspondant.

**Appareillage :**

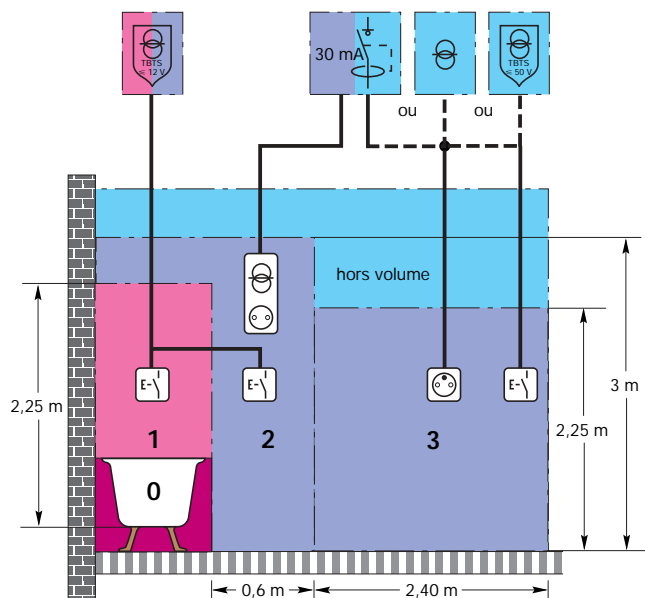

**Matériel d'utilisation :**

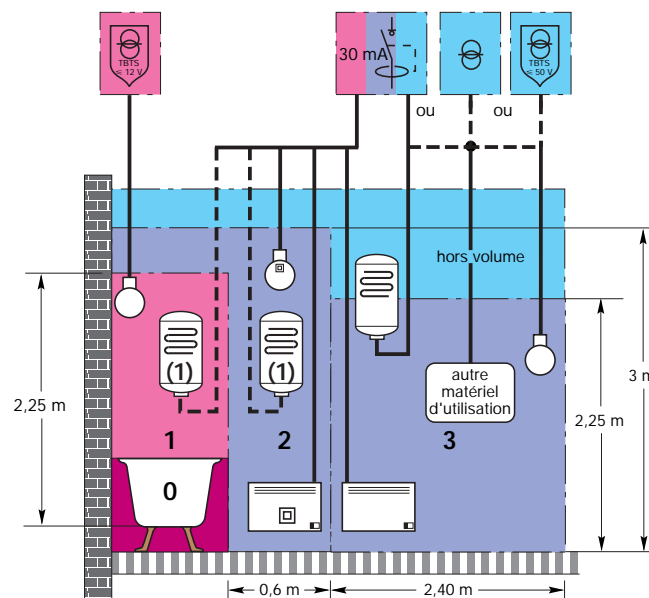

Lorsqu'un faux plafond ajouré est disposé dans le volume 2 (hauteur comprise entre 2,25 m et 3 m) l'espace situé au dessus de ce plafond est également assimilé à un volume 2.

Lorsqu'un faux plafond fermé est disposé dans les volume 1 et 2 (hauteur sous plafond ≤ 2,25 m) l'espace situé au-dessus de ce plafond jusqu'à 3 m est assimilé à un volume 3.

L'espace situé **au dessous de la baignoire ou de la douche et sur leurs côtés** est assimilé au volume 3 s'il est fermé et accessible par une trappe prévue à cet usage et pouvant être ouverte seulement à l'aide d'un outil. Dans le cas contraire, les règles du volume 1 s'appliquent à cet espace. Toutefois, dans les deux cas, le degré de protection minimal IP x 3 est requis.





(1) Les chauffe-eau instantanés peuvent être installés dans les volumes 1 et 2 à condition qu'ils soient raccordés à des canalisations d'eau en matériau conducteur.

Si les dimensions de la salle de bain ne le permettent pas, il est possible d'installer les chauffe-eau à accumulation :

- dans le volume 2 si les canalisations d'eau sont en matériau conducteur.
- dans le volume 1, s'ils sont de type horizontal et placés le plus haut possible et si les canalisations d'eau sont en matériau conducteur.

source TBTS ≤ 12 V ~ ou 30 V ~, à installer en dehors des volumes 0, 1, 2  
 source TBTS ≤ 50 V  
 matériel de classe II  
 source par transformateur de séparation  
 dispositif différentiel haute sensibilité 30 mA

	indice de protection	luminaires	appareils électrodomestiques
volume 1	IP x 4		
volume 2	IP x 3		
volume 3	IP x 1		

nature du circuit	Section mini des conducteurs en cuivre en mm <sup>2</sup>	Courant assigné maxi In en A disjoncteur	fusible	Equipement - Conditions d'installation
 Eclairage	1,5	16	10	- 8 points d'éclairage maxi par circuit - 2 circuits minimum dans les logements > 35 m <sup>2</sup> . Chaque local doit être équipé au moins d'un point d'éclairage (ce point d'éclairage doit être placé au plafond dans la cuisine, les chambres et séjour). Cette disposition ne s'applique pas aux annexes non attenantes (abris de jardin, garage...). - 1 point d'éclairage doit être prévu par entrée principale et de service - 1 circuit spécialisé pour l'éclairage extérieur non attaché au bâtiment
 Chauffe-eau	2,5	20	16	- circuit spécialisé
 Convecteurs, panneaux radiants (monophasé)				- nombre d'appareils limités par la somme des puissances
	2250 W	1,5	10	
	4500 W	2,5	20	16 (3500 W)
	5750 W	4	25	20
	7250 W	6	32	25
 Plancher chauffant (monophasé)				- seuls les disjoncteurs doivent être utilisés pour la protection contre les surintensités
	1700 W	1,5	16	
	3400 W	2,5	25	
	4200 W	4	32	<b>interdit</b>
	5400 W	6	40	
	7250 W	10	50	

**Protection différentielle haute sensibilité (≤ 30 mA)**

Tous les circuits de l'installation doivent être protégés par des dispositifs différentiels à courant résiduel assigné au plus égal à 30 mA dont le nombre, le type et le courant assigné sont donnés dans le tableau ci-dessous :

Surface des locaux d'habitation	Branchement monophasé de puissance : ≤ 18 kVA, avec ou sans chauffage électrique	
	Nombre, type et courant assigné minimal In des interrupteurs différentiels 30 mA	
Surface : ≤ 35 m <sup>2</sup>	1 x 25 A de type AC et 1 x 40 A de type A (1)	
35 m <sup>2</sup> < surface ≤ 100 m <sup>2</sup>	2 x 40 A de type AC et 1 x 40 A de type A (1)	
Surface > 100 m <sup>2</sup>	3 x 40 A de type AC (2) et 1 x 40 A de type A (1)	

(1) L'interrupteur différentiel de type A doit protéger notamment le circuit spécialisé cuisinière ou plaque de cuisson et le circuit spécialisé lave-linge.

(2) En cas de chauffage électrique de puissance supérieure à 8 kVA, remplacer un interrupteur différentiel 40 A de type AC par un interrupteur différentiel 63 A de type AC.

En cas d'utilisation de disjoncteurs différentiels, leur type et leur nombre sont au minimum ceux indiqués dans le tableau ci-dessus, leur calibre étant adapté au(x) circuit(s) à protéger.

La protection différentielle des circuits extérieurs alimentant des installations et des matériels non fixés au bâtiment doit être distincte de celles des circuits intérieurs.

**Les différentiels de type A**

En fonction de la technologie utilisée, certains matériels d'utilisation sont susceptibles en cas de défaut, de produire des courants à composante continue.

Les différentiels de type A sont conçus pour détecter ces types de courants de défaut, que ne détectent pas les différentiels de type AC.

**coefficient f5** : pose sous conduits et conduits joints

si pose sous conduits et conduits jointifs

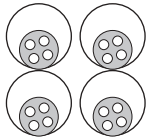

**f5** → voir tableaux S5A et S5B

**Tableau S5A**

modes de pose (tab. S4)	N° 1 - 2 - 3 - 3A - 4 - 4A - 22 - 22A - 23 - 23A - 41 - 42					
	n <sup>bre</sup> de conduits disposés horizontalement					
n <sup>bre</sup> de conduits disposés verticalement	1	2	3	4	5	6
1	1	0,94	0,91	0,88	0,87	0,86
2	0,92	0,87	0,84	0,81	0,80	0,79
3	0,85	0,81	0,78	0,76	0,75	0,74
4	0,82	0,78	0,74	0,73	0,72	0,72
5	0,80	0,76	0,72	0,71	0,70	0,70
6	0,79	0,75	0,71	0,70	0,69	0,68

**Tableau S5B**

modes de pose (tab. S4)	N° 5 - 5A - 24 - 24A					
	n <sup>bre</sup> de conduits disposés horizontalement					
n <sup>bre</sup> de conduits disposés verticalement	1	2	3	4	5	6
1	1	0,87	0,77	0,72	0,68	0,65
2	0,87	0,71	0,62	0,57	0,53	0,50
3	0,77	0,62	0,53	0,48	0,45	0,42
4	0,72	0,57	0,48	0,44	0,40	0,38
5	0,68	0,53	0,45	0,40	0,37	0,35
6	0,65	0,50	0,42	0,38	0,35	0,32

**coefficient f6** : groupement de circuits ou de câbles multiconducteurs sur 1 couche

si groupement de circuits pour 1 couche

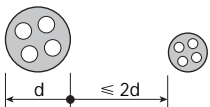

**f6** → voir tableau S6

**Tableau S6**

n° de pose tab. S4	nombre de circuits ou de câbles multiconducteurs											
	1	2	3	4	5	6	7	8	9	12	16	20
1 à 5A, 21 à 43,71	1,00	0,80	0,70	0,65	0,60	0,55	0,55	0,50	0,50	0,45	0,40	0,40
11, 12	1,00	0,85	0,79	0,75	0,73	0,72	0,72	0,71	0,70	pas de facteur de réduction supplémentaire pour plus de 9 câbles		
11 A	1,00	0,85	0,76	0,72	0,69	0,67	0,66	0,65	0,64			
13	1,00	0,88	0,82	0,77	0,75	0,73	0,73	0,72	0,72			
14, 15, 16, 17	1,00	0,88	0,82	0,80	0,80	0,79	0,79	0,78	0,78			

**coefficient f7** : groupement de circuits ou de câbles multiconducteurs sur plusieurs couches

si groupement de circuits pour plusieurs couches

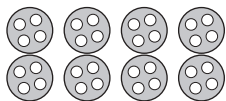

**f7** → voir tableau S7

**Tableau S7**

nombre de couches	facteur de correction
2	0,80
3	0,73
4 ou 5	0,70
6 à 8	0,68
9 et +	0,66

valeurs utilisées pour l'exemple de la page 1.24

f



le coefficient d'installation f est égal au produit de tous les coefficients concernés

coefficient f4 : mode de pose

f4  voir tableau S4

Le tableau S4 ci-dessous donne, en fonction du mode de pose et du type de câble ou de conducteur, les éléments suivants :  
 - n° de mode de pose (1 à 74) pour le coefficient f5 des tableaux S5A et S5B page 1.23, et coefficient f6 du tableau S6 page 1.23  
 - méthode de référence (B à F) pour les courants admissibles et sections du tableau S8 page 1.24  
 - coefficient f4 s'il est indiqué

**Tableau S4**

N°	description	méthode de référence	f4	N°	description	méthode de référence	f4
1	conduits encastrés dans des parois thermiquement isolantes avec : - conducteurs isolés	B	0,77	25	câbles mono ou multiconducteurs dans : - des faux-plafonds - des plafonds suspendus posés sur des non démontables	B	0,95
2	- câbles multiconducteurs	B	0,70	31	goulottes fixées aux parois en parcours horizontal avec : - câbles mono ou conducteurs isolés	B	-
3	conduits en montage apparent avec - conducteurs isolés	B	-	31A	- câbles multiconducteurs	B	0,90
3A	- câbles mono ou multiconducteurs	B	0,90	32	goulottes fixées aux parois en parcours vertical avec : - câbles mono ou conducteurs isolés	B	-
4	conduits profilés en montage apparent avec : - conducteurs isolés	B	-	32A	- câbles multiconducteurs	B	0,90
4A	- câbles mono ou multiconducteurs	B	0,90	33	goulottes encastrées dans des planchers avec : - conducteurs isolés	B	-
5	conduits encastrés dans des parois avec : - conducteurs isolés	B	-	33A	- câbles mono ou multiconducteurs	B	0,90
5A	- câbles mono ou multiconducteurs	B	0,90	34	goulottes suspendues avec : - conducteurs isolés	B	-
11	câbles mono ou multiconducteurs avec ou sans armure : - fixés au mur	C	-	34A	- câbles mono ou multiconducteurs	B	0,90
11A	- fixés au plafond	C	0,95 pour un seul câble	41	conducteurs isolés dans des conduits ou câbles multiconducteurs dans des caniveaux fermés, en parcours horizontal ou vertical	B	0,95
12	- sur des chemins de câbles ou tablettes non perforées	C	-	42	câbles mono ou multiconducteurs dans des caniveaux ventilés	B	-
13	- sur des chemins de câbles ou tablettes perforées, en parcours horizontal ou vertical	câble multi E	câble mono F	43	câbles mono ou multiconducteurs dans des caniveaux ouverts ou ventilés	B	-
14	- sur des corbeaux ou treillis soudés	E	F	61	câbles mono ou multiconducteurs dans des conduits, des fourreaux ou des conduits profilés enterrés.	D	0,80
16	- sur des échelles à câbles	E	F	62	câbles mono ou multiconducteurs enterrés sans protection mécanique complémentaire	D	-
17	câbles mono ou multiconducteurs suspendus à un câble porteur ou autoporteur	E	F	63	câbles mono ou multiconducteurs enterrés avec protection mécanique complémentaire	D	-
18	conducteurs nus ou isolés sur isolateur	C	1,21	71	conducteurs isolés dans des plinthes ou des moulures en bois	B	-
21	câbles mono ou multiconducteurs dans des vides de construction	B	0,95	73	conducteurs isolés dans des conduits ou câbles multiconducteurs dans des chambranles	B	0,90 pour câble multi.
22	conduits dans des vides de construction avec : - conducteurs isolés	B	0,95	74	conducteurs isolés dans des conduits ou câbles multiconducteurs dans des huisseries de fenêtres	B	0,90 pour câble multi.
22A	- câbles mono ou multiconducteurs	B	0,865	81	câbles immergés dans l'eau	à l'étude	
23	conduits profilés dans des vides de construction avec : - conducteurs isolés	B	0,95				
23A	- câbles mono ou multiconducteurs	B	0,865				
24	conduits profilés noyés dans la construction avec : - conducteurs isolés	B	0,95				
24A	- câbles mono ou multiconducteurs	B	0,865				

 valeurs utilisées pour l'exemple de la page 1.24

### Environnement et mode de pose

La protection contre les surcharges est assurée lorsque les conditions suivantes sont remplies :

$$I_z \geq \frac{K \times I_n}{f}$$

ou pour les relais thermiques réglables (disjoncteurs à usage général)

$$I_z \geq \frac{K \times I_{th}}{f}$$

**I<sub>b</sub>** : courant d'emploi du circuit (puissance installée)

**I<sub>z</sub>** : courant admissible dans le conducteur à protéger (tableau S8 page 1.24)

**I<sub>n</sub>** : courant nominal du dispositif de protection tel que :

$$I_b \leq I_n \leq I_z$$

**I<sub>n</sub>** →

**K** : coefficient défini par le type et le calibre du dispositif de protection

**K** → voir tableau S1

**I<sub>th</sub>** : valeur du courant de réglage du relais thermique telle que :

$$I_b \leq I_{th} \leq I_z$$

**I<sub>th</sub>** → voir tableau S2

**Tableau S1**

calibre I <sub>n</sub>	disjoncteur	fusible gG
I <sub>n</sub> < 16 A	1	1,31
I <sub>n</sub> ≥ 16 A	1	1,1

**f** : coefficient d'installation

Ce coefficient correspond aux conditions d'installation et d'environnement rencontrées par le circuit à calculer. Chaque condition, si elle est concernée, définit un coefficient (f1 à f7).

**coefficient f1** : type de réseau

si réseau non équilibré **f1** → 0,84



**coefficient f2** : risque d'explosion

si risques d'explosion **f2** → 0,85



**coefficient f3** : température ambiante

si température ambiante différente de 30 °C **f3** → voir tableau S3



**Tableau S3**

température en °C	isolation du conducteur		
	élastomère (caoutchouc)	polychlorure de vinyle (PVC)	polyéthylène réticulé (PR) butyle, éthylène, propylène (EPR) U 1000R...
10	1,29	1,22	1,15
15	1,22	1,17	1,12
20	1,15	1,12	1,08
25	1,07	1,06	1,04
35	0,93	0,94	0,96
40	0,82	0,87	0,91
45	0,71	0,79	0,87
50	0,58	0,71	0,82
55		0,61	0,76
60		0,5	0,71
65			0,65
70			0,58
75			0,50
80			0,41

valeurs utilisées pour l'exemple de la page 1.24

**Tableau S2**

régl. types de disjoncteurs

I <sub>th</sub>	h 125h/ h 125n						h 160h h 160n	h 250n	h 400n (TM)	h 400n (élect.)	h 630n (TM)	h 630n (élect.)		
	courant nominal I <sub>n</sub>													
(xI <sub>n</sub> )	25	40	63	100	125	160	200	250	320	400	400	500	630	630
0,5											200			315
0,6											240			378
0,7											280			441
0,8						125	160	200	256	320	320	400	504	504
0,9											360			567
1	25	40	63	100	125	160	200	250	320	400	400	500	630	630